

## Vorwort

Diese Broschüre befasst sich mit dem Designelement des Kreises. Seine neutrale, ruhige Form ermöglicht vielseitige Einsatzmöglichkeiten in der Architektur und Inneneinrichtung. Wir möchten Ihnen einen Einblick in unser Sortiment bieten und unterschiedliche Beispiele für den Einsatz der einzelnen Leuchtenarten nahe bringen. Sämtliche Leuchten dieser Broschüre sind mit moderster, energiesparender LED-Technologie ausgestattet. Dies bietet, neben dem energie-wirtschaftlichen Aspekt, eine große Flexibilität in der Lichtqualität und den Anforderungen des Objekts. SEEGER bietet höchste Qualität, made in Germany, und entwickelt seine Sortiment stetig weiter. Dabei arbeiten wir nahe mit Lichtplanern und Architekten zusammen, um Ihnen ein bestmögliches Produkt und Ergebnis bieten zu können.

## Impressum

SEEGER KG  
Technische Leuchten  
Schwerter Straße 324  
44287 Dortmund  
Deutschland

Fon: +49 231 92 72 52 00  
Fax: +49 231 92 72 52 10

[info@seeger-licht.de](mailto:info@seeger-licht.de)  
[www.seeger-licht.de](http://www.seeger-licht.de)

USt.-IdNr.: DE 815 650 519  
Steuer-Nr.: 315/5816/1906

Amtsgericht Dortmund  
Handelsregister-Nr.: A 16 133

## Inhalt

Intro	Inhalt	01
	Einführung	03
Produkte	freie Pendelleuchten	04
	Einbauleuchten	08
	feste Pendelleuchten	10
	Stehleuchten	14
	Tischleuchten	16
	Wandleuchten	18
Outro	lichttechnische Daten	20

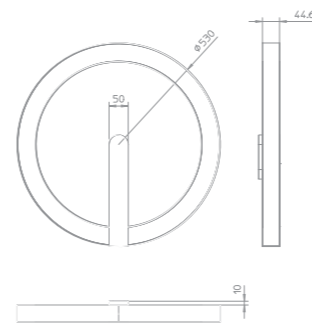

## "SIE IST RUND"

Die Idee dieser Leuchtenfamilie war es eine Leuchte zu entwickeln, welche aus dem gewohnten Seeger Sortiment ausbricht. Seeger beweist sein Gespür für Design. Der Lichtkörper in Form eines Rings weist in den Ausführungen Wand-, Pendel- und Stehleuchte einen hohen Wieder-

erkennungswert auf. Durch das zeitlose und funktionale Design lässt sich der Lichtring in die unterschiedlichsten Raum-Szenarien integrieren. Zu jeder Raumfläche eine Beleuchtungsmöglichkeit, durch die kreisrunde Grundform. Seit jeher symbolisiert der Kreis, oder Ring, Eigenschaften

wie Schutz, Ewigkeit und Einheit. Diesen grundlegenden Aspekt der Einheit, des Einheitlichen, wollen wir aufgreifen. Er ist elementar für eine harmonische Einrichtung. Elegant, einfach, gleichmäßig, eine Wirkung in einem Objekt.



Vita  
Alexander Rempel machte den Abschluss an der Hochschule Darmstadt als Industriedesigner mit dem Diplomwurf einer Stehleuchte. Durch sein Auslandssemester ist er durchaus international orientiert und bewies in der Vergangenheit das Engagement für Großkunden in der Elektroindustrie zu arbeiten. Heute wagt er sich an das Design einer Ringleuchte für die Lichtindustrie bei der Fa. Seeger KG.

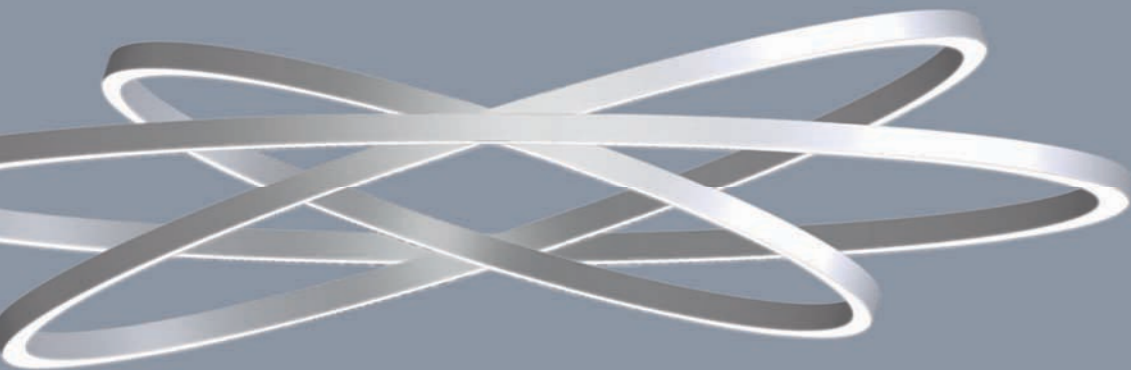

AD Ø 850



AD Ø 1200



AD Ø 1550

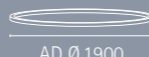

AD Ø 1900

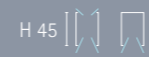

H 45

#### LED Lichtring Pendelleuchte

- › in direkt oder direkt/indirekt strahlend
- › aus scharfkantig gezogenem Aluminiumprofil
- › Oberfläche pulverbeschichtet
- › Acrylabdeckung in opal
- › Leuchte komplett geschlossen
- › anschlussfertige Verdrahtung
- › LED COB-Array, L90/B10 – 50000 h

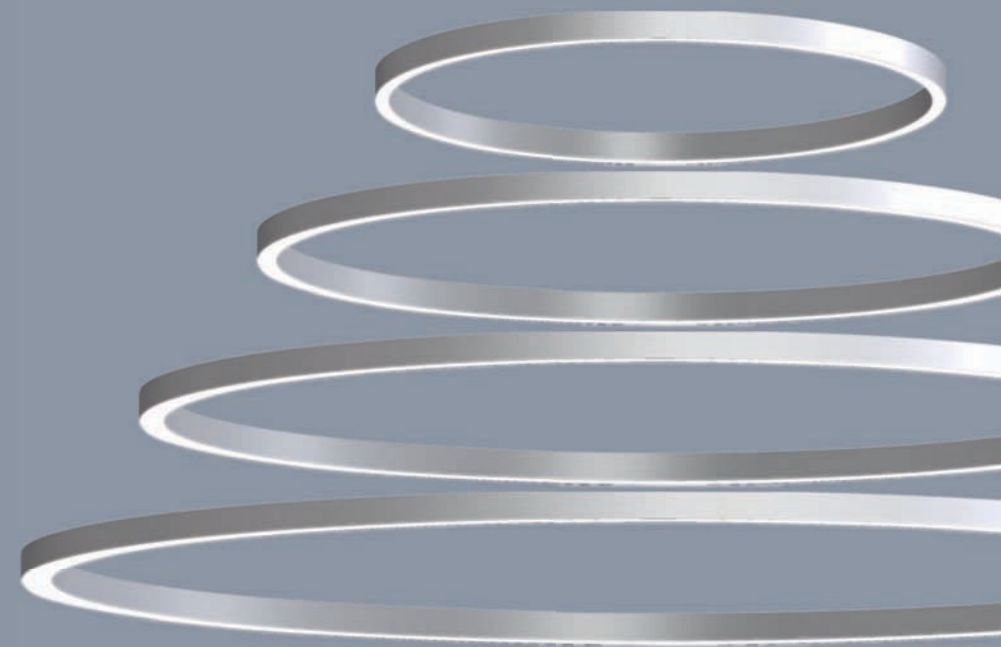



## UNSEREN FREIHÄNGENDEN LICHRINGE ALS GESTALTUNGSELEMENT

Seit 2010 ist die LED auf ihrem Siegeszug. Sie ist effizient, sehr haltbar und gut steuerbar. LEDs lassen sich sehr gut in die Haussteuerung einbauen. Für Designliebhaber bietet die kleine lichtemittierende Diode weitere Vorzüge. Mittels ausgeklügelter Optiken lässt sich das Licht besonders gut lenken; neue mechanische Leuchtenformen sind möglich. Mit der LED geht der Trend zu einem eher minimalistischen, gradlinigen Leuchtendesign.

Unsere freihängende Lichtringe wurden genau nach diesem Ansatz konstruiert. Die moderne Bauform wirkt auch bei großen Durchmessern elegant, nahezu filigran. Dadurch fügen sich die Leuchten wohltuend zurückhaltend in das Raumbild ein und sind dem Betrachter präsent, ohne sich aufzudrängen. Spannende Installationen sind durch die freie Abhängung möglich. So lassen sich interessante Kontraste mit anderen Designelementen erzeugen, die zentrale Blickfänge schaffen.

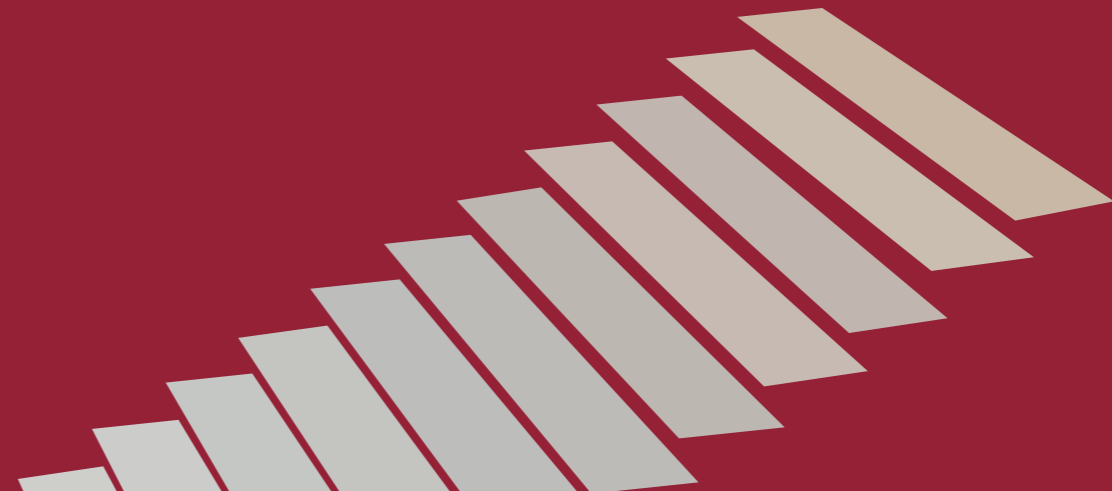

Neben der freihängenden Variante bieten wir die Licht-  
ringe auch als Einbauleuchte für Decke und Wand an.  
Durch das architektonisch stimmige Design fügt sich die  
Leuchte kaum merkbar in das moderne Raumambiente ein.  
Erhältlich in drei Größen, kann diese Leuchtenserie in kleinen  
und großen Räumen eingesetzt werden. Einzeln oder kom-  
biniert verwendbar, strukturieren sie den Raum und heben  
einzelne Bereiche hervor, ohne den Raum zu dominieren.



AD 366



AD 546



AD 866





Eine zeitlose, formschöne Pendelleuchte. Dieser Klassiker kann je nach Anforderungen in verschiedenen Abständen zur Decke abgehängt werden.







Der Lichtring als Stehleuchte eignet sich ideal für Büroanwendungen, sowohl zur Allgemein- als auch zur arbeitsplatzbezogene Beleuchtung. Der praktische Leuchtenfuß ist durch seine Kreuzform ohne Abstand an Schreibtische und andere Objekte platzierbar. Im selben Design bildet sie zusammen mit der nachfolgenden Tischleuchte ein einheitliches Gesamtbild.









Langes Lesen und Arbeit am Bildschirm sind anstrengend für Augen, ermüden und senken die Konzentrationsfähigkeit. Diese runde Tischleuchte ist in unterschiedlichen Lichtfarben erhältlich und außerdem stufenlos dimmbar. Dadurch lässt sie sich zuverlässig an die gegebenen Lichtverhältnisse anpassen; Lesen und Arbeit sind so zu jeder Tageszeit optimal möglich. Fest am Tisch verschraubt, wird sie zum festen Gestaltungselement und ist außerdem kipp sicher.



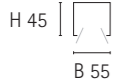

Der Lichtring als Wandleuchte ist eine einfache, aber effektvolle Lichtidee. Aufgrund der hohen Lichtausbeute bietet sich die Leuchte zur Allgemeinbeleuchtung an, ohne dabei ihren leichten Charakter zu verlieren. Dies wird durch die etwas abgesetzte Montage erreicht, wodurch eine effektvolle Corona an die Wand geworfen wird. So erzeugen wir ein modernes, klares Ambiente im Raum.



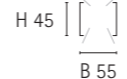

freie Pendelleuchte (S. 04)

	Artikel	LED-Typ	3000 K	4000 K	Leistung
 H 45 B 55	41450.	93	3070 lm	3080 lm	47 W
		94	4280 lm	4230 lm	73 W
 AD 850	41460.	93	4330 lm	4360 lm	64 W
		94	6050 lm	5970 lm	102 W
 AD 1200	41470.	93	5590 lm	5630 lm	82 W
		94	7810 lm	7710 lm	131 W
 AD 1550	41480.	93	6860 lm	6900 lm	99 W
		94	9570 lm	9460 lm	159 W

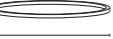

freie Pendelleuchte (S. 04)

	Artikel	LED-Typ	3000 K	4000 K	Leistung
 H 45 B 55	41451.	93	6140 lm	6160 lm	94 W
		94	8560 lm	8460 lm	146 W
 AD 850	41461.	93	8660 lm	8720 lm	128 W
		94	12100 lm	11940 lm	204 W
 AD 1200	41471.	93	11180 lm	11260 lm	164 W
		94	15620 lm	15420 lm	262 W
 AD 1550	41481.	93	13720 lm	13800 lm	198 W
		94	19140 lm	18920 lm	318 W

Einbauleuchte (S.08)

	Artikel	LED-Typ	3000 K	4000 K	Leistung
ET 55  AD 66 DA 50	41430.	93	1240 lm	1270 lm	18 W
		94	1760 lm	1790 lm	26 W
ET 55  AD 66 DA 50	41431.	93	2070 lm	2100 lm	27 W
		94	2960 lm	2990 lm	39 W
ET 55  AD 66 DA 50	41432.	93	3450 lm	3500 lm	45 W
		94	4940 lm	4980 lm	65 W

feste Pendelleuchte (S. 10)

	Artikel	LED-Typ	3000 K	4000 K	Leistung
H 400  AD Ø 530	41420.	93	2070 lm	2100 lm	27 W
		94	2960 lm	2990 lm	39 W
H 400  AD Ø 530	41421.	93	2980 lm	3040 lm	35 W
		94	4150 lm	4210 lm	49 W

Stehleuchte (S. 14)

	Artikel	LED-Typ	3000 K	4000 K	Leistung
H 1950  AD Ø 530	41410.	93	2980 lm	3040 lm	35 W
		94	4150 lm	4210 lm	49 W

Tischleuchte S. 16

	Artikel	LED-Typ	3000 K	4000 K	Leistung
H 650  AD 530	41425.	93	2070 lm	2100 lm	27 W
		94	2960 lm	2990 lm	39 W

Wandleuchte (S. 18)

	Artikel	LED-Typ	3000 K	4000 K	Leistung
H 51  AD 530	41400.	93	2070 lm	2100 lm	27 W
		94	2960 lm	2990 lm	39 W

► Folgende Montagearten sind bei freien Pendelleuchten (S. 04) möglich:

(1) Baldachin Deckeneinbau

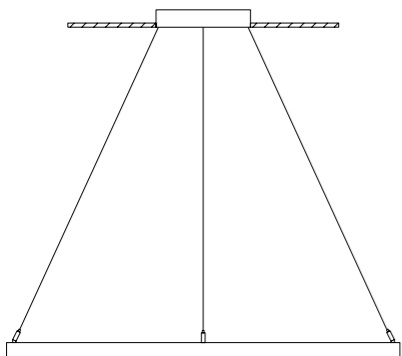

(2) Baldachin Deckenanbau

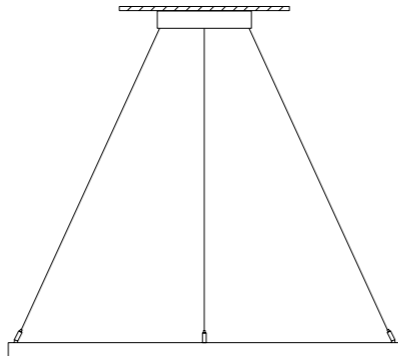

(3) 4-Punkt Aufhängung mit freiem EVG

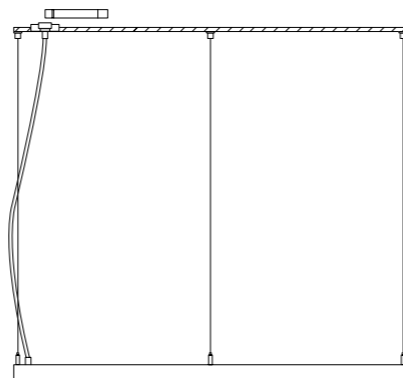

**SEEGER**  
architektonisches licht

**Produktion**  
Hildebrandstraße 5  
44319 Dortmund  
Germany

**Firmensitz**  
Schwerter Straße 324  
44287 Dortmund  
Germany

Tel.: +49 231 92 72 52 00  
Fax: +49 231 92 72 52 10  
info@seeger-licht.de  
www.seeger-licht.de